

TECHNISCHE ÄNDERUNGEN VORBEHALTEN · NACHDRUCK UND KOPIEN NUR MIT UNSEREM EINVERSTÄNDNIS · Specifications subject to change without notice · Copyright ELAFLEX

GRUPPE 3 Section	Gewicht Weight Approx. = kg	GRÖSSE Size			WERKSTOFFE Materials	GEWINDE- GRÖSSE Thread Size G	BESTELL- NUMMER Part Number Type
		DN	d				
		mm	in.	mm			
	0,22	19	3/4"	32,4	Messing KD = Perbunan NBR brass KD = Buna N		AMB 19
	0,33	25	1"	37,3		AMB 25	
	0,54	32	1 1/4"	46,0		AMB 32	
	0,70	38	1 1/2"	54,0		AMB 38	
	0,88	50	2"	63,8		AMB 50	
	1,35	63	2 1/2"	76,5		AMB 63	
	1,35	75	3"	92,2		AMB 75	
	2,05	100	4"	120,3		AMB 100	
	0,11	19	3/4"	32,4	Aluminium KD = Perbunan NBR aluminum KD = Buna N		AMB 19 AI
	0,16	25	1"	37,3		AMB 25 AI	
	0,26	32	1 1/4"	46,0		AMB 32 AI	
	0,29	38	1 1/2"	54,0		AMB 38 AI	
	0,35	50	2"	63,8		AMB 50 AI	
	0,42	63	2 1/2"	76,5		AMB 63 AI	
	0,56	75	3"	92,2		AMB 75 AI	
	0,95	100	4"	120,3		AMB 100 AI	
	0,21	19	3/4"	32,4	Edelstahl 1.4401 (V4A) KD = Hypalon CSM stainless steel AISI 316 Ti / INOX KD = Hypalon CSM		AMB 19 SS
	0,32	25	1"	37,3		AMB 25 SS	
	0,55	32	1 1/4"	46,0		AMB 32 SS	
	0,64	38	1 1/2"	54,0		AMB 38 SS	
	0,85	50	2"	63,8		AMB 50 SS	
	1,20	63	2 1/2"	76,5		AMB 63 SS	
	1,50	75	3"	92,2		AMB 75 SS	
	2,55	100	4"	120,3		AMB 100 SS	
	0,13	19	3/4"	32,1	Messing GD = Polyurethan brass GD = polyurethane	G 3/4"	AVKI 19
	0,19	25	1"	36,7		G 1"	AVKI 25
	0,26	32	1 1/4"	45,5		G 1 1/4"	AVKI 32
	0,42	38	1 1/2"	53,4		G 1 1/2"	AVKI 38
	0,46	50	2"	63,0		G 2"	AVKI 50
	0,98	63	2 1/2"	75,8		G 2 1/2"	AVKI 63
	1,30	75	3"	91,5		G 3"	AVKI 75
	1,70	100	4"	119,5		G 4"	AVKI 100
	0,04	19	3/4"	32,1	Aluminium GD = Polyurethan aluminum GD = polyurethane	G 3/4"	AVKI 19 AI
	0,08	25	1"	36,7		G 1"	AVKI 25 AI
	0,08	32	1 1/4"	45,5		G 1 1/4"	AVKI 32 AI
	0,12	38	1 1/2"	53,4		G 1 1/2"	AVKI 38 AI
	0,16	50	2"	63,0		G 2"	AVKI 50 AI
	0,29	63	2 1/2"	75,8		G 2 1/2"	AVKI 63 AI
	0,32	75	3"	91,5		G 3"	AVKI 75 AI
	0,48	100	4"	119,5		G 4"	AVKI 100 AI
	0,12	19	3/4"	32,1	Edelstahl 1.4401 (V4A) GD = PTFE stainless steel AISI 316 / INOX GD = PTFE	G 3/4"	AVKI 19 SS
	0,20	25	1"	36,7		G 1"	AVKI 25 SS
	0,24	32	1 1/4"	45,5		G 1 1/4"	AVKI 32 SS
	0,33	38	1 1/2"	53,4		G 1 1/2"	AVKI 38 SS
	0,48	50	2"	63,0		G 2"	AVKI 50 SS
	1,96	63	2 1/2"	75,8		G 2 1/2"	AVKI 63 SS
	1,35	75	3"	91,5		G 3"	AVKI 75 SS
	2,15	100	4"	119,5		G 4"	AVKI 100 SS



Blindkappe Type **AMB** nach DIN EN 14420 - 7, für Varterteil-Kupplungen AVK, mit einliegender Kupplungsdichtung (KD). Betriebsdruck bis PN 10. Hebel aus Edelstahl. Kette muss extra bestellt werden (siehe Seite 311).

Dust cap type **AMB** according to EN 14420-7 for male cam lock adapters AVK with captive seal (KD). Working pressure up to PN 10. Cams of stainless steel. Chains must be ordered separately (see page 311).

Type AMB
"Amerikanische" Mutter-Blindkappe
"American" female dust cap

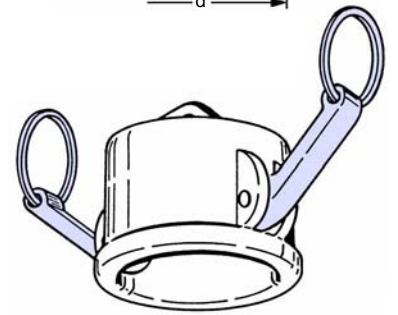
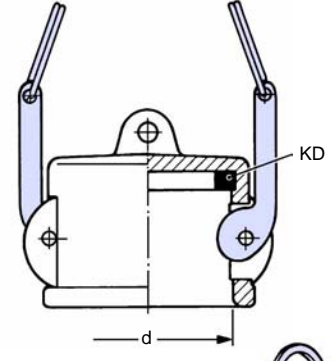

Varterteilkupplung Type **AVKI** nach DIN EN 14420-7, mit Rohr-Innengewinde nach DIN ISO 228 und einliegender Gewindedichtung (GD). Betriebsdruck bis PN 10.

Adapter type **AVKI** according to EN 14420-7, with female pipe thread according to DIN ISO 228 (BSP parallel) and captive thread seal (GD). Working pressure up to PN 10.

Type AVKI
"Amerikanische" Vaterkupplung mit Innengewinde
"American" adapter coupling with int. parallel thread

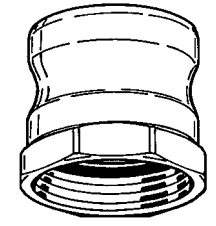
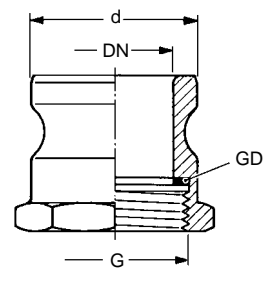

Sonderausführungen und Zubehör umseitig
Special types and accessories see overleaf

Größen DN 13 (1/2") und 150 (6") auf Anfrage · Sizes DN 13 (1/2") and 150 (6") on request

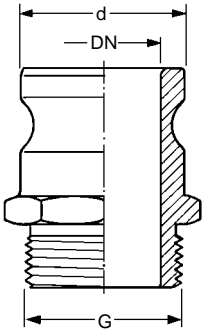

Type AVKA

"Amerikanische" **Vaterkupplung** zur Hebelarmkupplung DIN EN 14420 - 7 **mit Rohr-Außengewinde**, flachdichtend m. stirnseitiger Dichtfläche (G = DIN ISO 228). Betriebsdruck bis 10 bar.

"American" **male adapter** acc. to EN 14420 - 7, **with male pipe thread**, with flat sealing surface (G = according to DIN ISO 228 / BSP parallel). Working pressure up to 10 bar.

GRÖSSE · Size			WERKSTOFF Material	GEWINDE Thread size G
DN mm	in.	d mm		
19	3/4"	32,1	lieferbar in Messing, Aluminium, Edelstahl rostfrei	G 3/4" A
25	1"	36,7		G 1" A
32	1 1/4"	45,5		G 1 1/4" A
38	1 1/2"	53,4		G 1 1/2" A
50	2"	63,0	available in brass, aluminium, stainless steel	G 2" A
63	2 1/2"	75,8		G 2 1/2" A
75	3"	91,5		G 3" A
100	4"	119,5		G 4" A

ADAPTER A

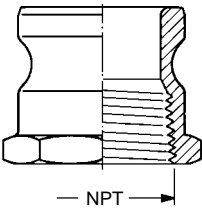

Vaterkupplung in amerikanischer Standardausführung **mit konischem NPT-Innengewinde**, gewindedichtend (ohne Dichtfläche). Lieferbar in den Größen DN 13 bis 150 in Messing oder Alu.

Male adapter in American standard version, **with tapered female thread**, thread sealing (no sealing surface). Sizes: 1/2" up to 6" of brass or aluminium.

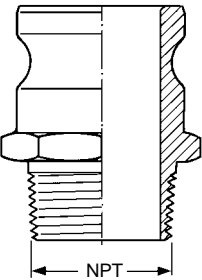

ADAPTER F

Vaterkupplung in amerikanischer Standardausführung **mit konischem NPT-Außengewinde**, gewindedichtend (ohne Dichtfläche). Lieferbar in den Größen DN 13 bis 150 in Messing oder Alu.

Male adapter in American standard version, **with tapered male thread**, thread sealing (no sealing surface). Sizes: 1/2" up to 6" of brass or aluminium.

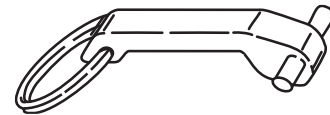

Ersatzhebel mit Bolzen aus Edelstahl n. DIN 2828. Lieferbar für Kupplungsgrößen DN 13 bis DN 150.

Spare lever with bolts of stainless steel, according to DIN 2828. Available sizes DN 13 (1/2") up to 150 (6").



Kupplungsdichtungen Type **AKD** n. DIN 2828. Lieferbare Größen und Werkstoffe s. Seite 395.

Coupling seal type **AKD** according to DIN 2828. Available sizes and materials see page 395.

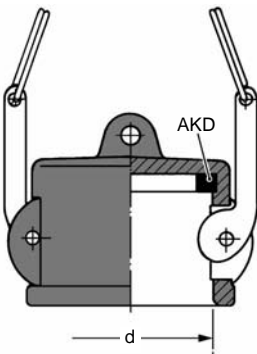

Type AMB - PP

Amerikanische **Mutter-Blindkupplung aus Polypropylen**, m. einliegender Kupplungsdichtung KD (Werkstoff nach Wunsch). - **Nur** für Einsatz bei niedrigen Betriebsdrücken und Temperaturen. Chemische Beständigkeit siehe Seite 356.

"American" **dust cap of polypropylene**, with coupling seal KD (material as required). - **Only** for use at low working pressures and low temperatures. Chemical resistance see page 356.

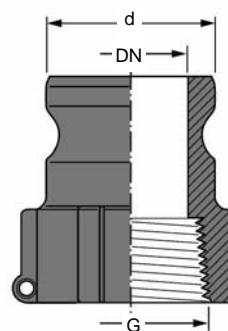

Type AVKI - PP

Amerikanische **Vaterkupplung aus Polypropylen**, mit **konischem Innengewinde** nach DIN 2999, ohne Gewindedichtung. - **Nur** für Einsatz bei niedrigen Betriebsdrücken. Chem. Beständigkeit siehe Seite 356.

"American" **male adapter of polypropylene**, with tapered female thread acc. to DIN 2999, without captive seal. - **Only** for use at low working pressures and temperatures. Chemical resistance see page 356.

GRÖSSE · Size			WERKSTOFF Material
DN mm	in.	d mm	
25	1"	37,3	Polypropylen, Hebel Edelstahl
38	1 1/2"	54,0	
50	2"	63,8	Polypropylene, lever stainl. steel

GRÖSSE · Size			WERKSTOFF Material	GEWINDE Thread size (DIN 2999)
DN mm	in.	d mm		
25	1"	36,7	Polypropylen	1"
38	1 1/2"	53,4	Polypropylene	1 1/2"
50	2"	63,0		2"

TECHNISCHE ÄNDERUNGEN VORBEHALTEN · NACHDRUCK UND KOPIEN NUR MIT UNSEREM EINVERSTÄNDNIS · Specifications subject to change without notice · Copyright ELAFLEX

GRUPPE 3 Section	Gewicht Weight Approx. ≈ kg	GRÖSSE Size			WERKSTOFFE Materials	GEWINDE- GRÖSSE Thread Size G	BESTELL- NUMMER Part Number Type	
		DN		d				
		mm	in.					
	0,12	19	3/4"	32,1	Messing — brass	—	AVB 19	
	0,16	25	1"	36,7			AVB 25	
	0,31	32	1 1/4"	45,5			AVB 32	
	0,38	38	1 1/2"	53,4			AVB 38	
	0,50	50	2"	63,0			AVB 50	
	0,69	63	2 1/2"	75,8			AVB 63	
	0,96	75	3"	91,5			AVB 75	
	1,55	100	4"	119,5			AVB 100	
	0,04	19	3/4"	32,1	Aluminium — aluminium	—	AVB 19 AI	
	0,06	25	1"	36,7			AVB 25 AI	
	0,08	32	1 1/4"	45,5			AVB 32 AI	
	0,08	38	1 1/2"	53,4			AVB 38 AI	
	0,17	50	2"	63,0			AVB 50 AI	
	0,24	63	2 1/2"	75,8			AVB 63 AI	
	0,30	75	3"	91,5			AVB 75 AI	
	0,53	100	4"	119,5			AVB 100 AI	
	0,09	19	3/4"	32,1	Edelstahl 1.4401 (V4A) — stainless steel AISI 316 / INOX	—	AVB 19 SS	
	0,16	25	1"	36,7			AVB 25 SS	
	0,30	32	1 1/4"	45,5			AVB 32 SS	
	0,34	38	1 1/2"	53,4			AVB 38 SS	
	0,56	50	2"	63,0			AVB 50 SS	
	0,63	63	2 1/2"	75,8			AVB 63 SS	
	0,94	75	3"	91,5			AVB 75 SS	
	1,65	100	4"	119,5			AVB 100 SS	
	0,23	19	3/4"	32,4	Messing KD = NBR GD = Polyurethan — brass KD = NBR GD = polyurethane	G 3/4"	AMKI 19	
	0,35	25	1"	37,3			G 1"	AMKI 25
	0,54	32	1 1/4"	46,0			G 1 1/4"	AMKI 32
	0,68	38	1 1/2"	54,0			G 1 1/2"	AMKI 38
	0,91	50	2"	63,8			G 2"	AMKI 50
	1,15	63	2 1/2"	76,5			G 2 1/2"	AMKI 63
	1,60	75	3"	92,2			G 3"	AMKI 75
	2,35	100	4"	120,3			G 4"	AMKI 100
	0,12	19	3/4"	32,4	Aluminium KD = NBR GD = Polyurethan — aluminium KD = NBR GD = polyurethane	G 3/4"	AMKI 19 AI	
	0,19	25	1"	37,3			G 1"	AMKI 25 AI
	0,31	32	1 1/4"	46,0			G 1 1/4"	AMKI 32 AI
	0,35	38	1 1/2"	54,0			G 1 1/2"	AMKI 38 AI
	0,42	50	2"	63,8			G 2"	AMKI 50 AI
	0,46	63	2 1/2"	76,5			G 2 1/2"	AMKI 63 AI
	0,79	75	3"	92,2			G 3"	AMKI 75 AI
	1,15	100	4"	120,3			G 4"	AMKI 100 AI →
	0,26	19	3/4"	32,4	Edelstahl 1.4401 (V4A) KD = Hypalon CSM GD = PTFE — stainless steel AISI 316 / INOX KD = Hypalon CSM GD = PTFE	G 3/4"	AMKI 19 SS	
	0,32	25	1"	37,3			G 1"	AMKI 25 SS
	0,56	32	1 1/4"	46,0			G 1 1/4"	AMKI 32 SS
	0,76	38	1 1/2"	54,0			G 1 1/2"	AMKI 38 SS
	0,88	50	2"	63,8			G 2"	AMKI 50 SS
	1,25	63	2 1/2"	76,5			G 2 1/2"	AMKI 63 SS
	1,80	75	3"	92,2			G 3"	AMKI 75 SS
	2,65	100	4"	120,3			G 4"	AMKI 100 SS

Größen DN 13 (1/2") und 150 (6") auf Anfrage · Sizes DN 13 (1/2") and 150 (6") on request



Blindstopfen Type **AVB** nach DIN EN 14420-7 (DIN 2828) für Mutterteilkupplungen AMK. Betriebsdruck PN 10. Kette muss extra bestellt werden (siehe Seite 311).

Dust plug type **AVB** according to EN 14420-7 (MIL-C 27487) for cam lock couplers AMK. Working pressure up to PN 10. Chains to be ordered separately (see page 311)

Type AVB

"Amerikanischer" Vater-Blindstopfen

"American" male dust plug

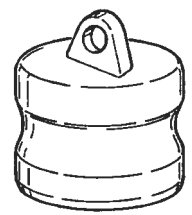
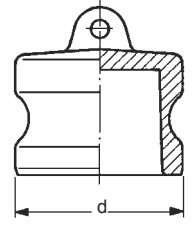

Sonderausführungen und Zubehör umseitig.
Special types and accessories see overleaf.

Mutterteilkupplungen Type **AMKI** n. DIN EN 14420-7 (DIN 2828), mit Rohr-Innengewinde nach DIN ISO 228 und einliegender Gewindedichtung (GD), mit Kupplungsdichtung (KD). Hebel aus Edelstahl. Betriebsdruck PN 10.

Couplers type **AMKI** according to EN 14420-7 (MIL-C 27487), with female pipe thread according to ISO 228 (BSP parallel) and captive thread seal (GD), with coupler seal (KD). Cams of stainless steel. Working pressure up to PN 10.

Type AMKI

"Amerikanische" Mutterkupplung mit Innengewinde

"American" female coupler with female parallel thread

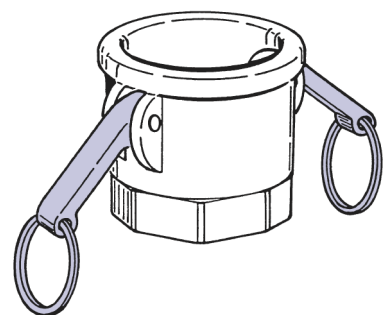
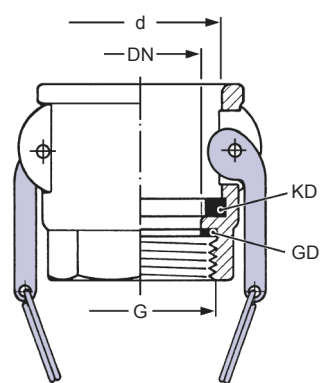

Auch lieferbar als Gashebelanschluss gem. VOC-Richtlinie 94/63/EG + 20. BImSchV.
Bestellnummer: **AMKI 100 AI Druckstern**, siehe Information 11.03
*) Also available as vapour recovery coupling acc. European VOS guidelines 94/63/EG.
Part Number: **AMKI 100 AI with opening rod**, see information 11.03

Hebelarm - Kupplungen DIN 2828

CAM LOCKING COUPLINGS DIN 2828

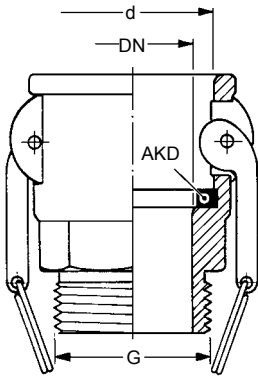

Type AMKA

"Amerikanische" Mutterkupplung zur Hebelarmkupplung nach DIN EN 14420-7 (DIN 2828) mit Rohr-Außengewinde, flachdichtend mit stirnseitiger Dichtfläche (G = DIN ISO 228). Betriebsdruck bis 10 bar. Kupplungsdichtung AKD aus NBR.

"American" female coupler acc. to EN 14420-7 (MIL-C 27487), with male pipe thread, with flat sealing surface (G = according to ISO 228 / BSP parallel). Working pressure up to 10 bar. Coupling seal AKD in NBR.

GRÖSSE · Size			WERKSTOFF Material	GEWINDE Thread Size G
DN	d			
mm	in.	mm		
19	3/4"	32,4	lieferbar in Messing, Aluminium, Edelstahl rostfrei	G 3/4" A
25	1"	37,3		G 1" A
32	1 1/4"	46,0		G 1 1/4" A
38	1 1/2"	54,0		G 1 1/2" A
50	2"	63,8	available in brass, aluminium, stainless steel	G 2" A
63	2 1/2"	76,5		G 2 1/2" A
75	3"	92,2		G 3" A
100	4"	120,3		G 4" A

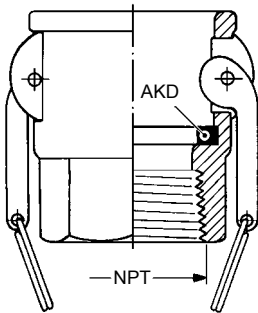

Type AMKI...NPT (Form D)

Mutterkupplung in amerikanischer Standardausführung mit konischem NPT-Innengewinde, gewindedichtend (ohne Dichtfläche). Lieferbar in den Größen DN 13 bis 150 in Messing oder Alu.

Female coupler in American standard version, with tapered female thread, thread sealing (no sealing surface). Sizes: 1/2" up to 6" in brass or aluminium.

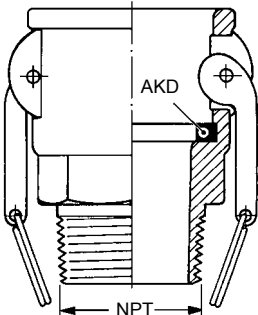

Type AMKA...NPT (Form B)

Mutterkupplung in amerikanischer Standardausführung mit konischem NPT-Außengewinde, gewindedichtend (ohne Dichtfläche). Lieferbar in den Größen DN 13 bis 150 in Messing oder Alu.

Female coupler in American standard version, with tapered male thread, thread sealing (no sealing surface). Sizes: 1/2" up to 6" in brass or aluminium.

Type AMK

Schlauchkupplungen zum "amerikanischen" Hebelarm-Kupplungssystem n. DIN 2828 für SPANNFIX u. SPANNLOC-Sicherheitseinband s. Katalogseite 255.

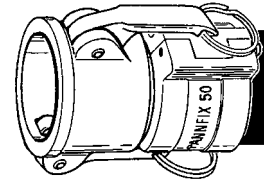

"American" hose couplings, according to DIN 2828 for SPANNFIX + SPANNLOC safety clamps, s. page 255.

Type AVK

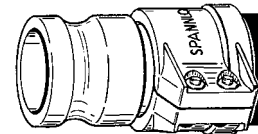

Type AMKS...SK (Form C)

Schlauchstutzen in amerikanischer Standardausführung für Schelleneinband siehe Seite 256.

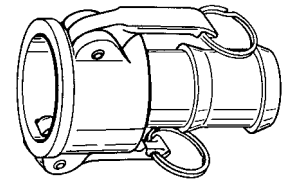

Hose couplings in American standard version with shanks for attachment by clamps see page 256.

Type AVKS...SK (Form E)

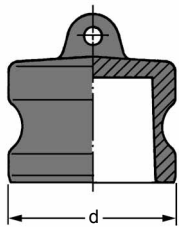
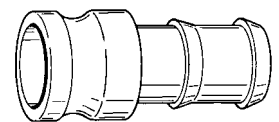

Type AVB - PP

Amerikanische Vater-Blindkupplung aus Polypropylen. - Nur für Einsatz bei niedrigen Betriebsdrücken und Temperaturen. Chemische Beständigkeit siehe Seite 356.

"American" dust plug of polypropylene. - Only for use at low working pressures and low temperatures. Chemical resistance see page 356.

GRÖSSE · Size			WERKSTOFF Material
DN	d		
mm	in.	mm	
25	1"	36,7	Polypropylen
38	1 1/2"	53,4	polypropylene
50	2"	63,0	

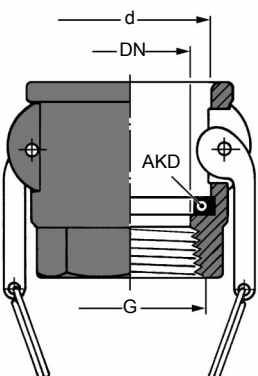

Type AMKI - PP

Amerikanische Mutterkupplung mit konischem Innengewinde aus Polypropylen n. DIN 2999, ohne Gewindedichtung. Mit Kupplungsdichtung AKD (Werkstoff nach Wunsch). - Nur für Einsatz bei niedrigen Betriebsdrücken und Temperaturen. Chemische Beständigkeit siehe Seite 356.

"American" female coupler of polypropylene, with female tapered thread acc. to DIN 2999, without captive seal. With coupling seal AKD (material as required). - Only for use at low working pressures and temperatures. Chemical resistance see page 356.

GRÖSSE · Size			WERKSTOFF Material	GEWINDE Thread Size (DIN 2999)
DN	d			
mm	in.	mm		
25	1"	37,3	Polypropylen, Hebel Edelstahl	1"
38	1 1/2"	54,0	polypropylene,	1 1/2"
50	2"	63,8	lever stainl. steel	2"